

# witte

Technik für Bodenleger

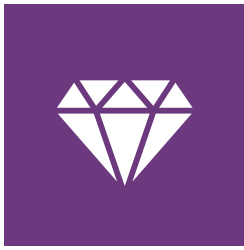



## Vorbereiten und Sanieren



### Multinator 200 – Fräse und Säge 24750

Vor dem Abstreifen von Holzböden müssen diese in Streifen geschnitten werden. Der Multinator 200 kann dies gleichzeitig mit bis zu drei Sägeblättern. Ihre Tauchsäge wird also nicht mehr gequält und das Tempo ist auch deutlich höher. Aber der Multinator 200 kann noch mehr! Durch Einsatz einer Frästrommel können auch Untergründe aufgeraut oder sogar abgefräst werden, sogar Betonböden. Weitere Spezialaufgaben sind möglich, wie zum Beispiel das Rillieren und Entfernen von Farben und Markierungen.

- Höhenverstellung fein per Handrad und Schnellabsenkung per Hebel
- Robuste Konstruktion durch bewährte Zuverlässigkeit und Qualität
- Einsatz vielseitiger Werkzeuge mit langlebigen Verschleißteilen
- Riemenspannvorrichtung mit handelsüblichen Keilriemen

Arbeitsbreite 200 mm
Spannung 230 V
Frequenz 50 Hz
Motorleistung 2.2 KW
Motordrehzahl 2.640 U/min
Gewicht (ohne Werkzeuge) 65 kg
Höhe 90-100 cm
Länge 90-100 cm
Breite 37 cm
Werkzeughdrehzahl 1.750 U/min
Durchmesser Schlauchanschluss 50 mm



### Entstauber Manni M.35 26250

- Automatische Filterabreinigung
- Große stabile Räder
- Kräftige Saugleistung
- Zum Nasssaugen geeignet

Das sind vier wichtige Punkte, die unseren neuen Entstauber Manni M.35 auszeichnen. Schlauch, Rohr, Düsen und Kabel haben ihren festen Platz und fliegen nicht durch den Transporter. Durch die Filterklasse M und einem Behältervolumen von 35 Liter wird Manni zum Kumpel für das bodenlegende Handwerk. Die Anschaffung wird durch die BG-Bau mit bis zu 375 Euro gefördert.

Staubklasse M
Motor 1.200 Watt
Behältervolumen 35 Liter
Gewicht 16 Kg
Abmessungen L 54 x B 39 x H 63,5 cm

#### Lieferumfang

- Edelstahlsaugrohr
- 2 antistatische Saugschläuche (3m & 5m)
- Profi-Bodendüse 450mm, Metall
- Bodendüse, Fugendüse, Bürstendüse rund
- Saugerbeutel (Vlies) & Entsorgungsbeutel
- HEPA Filter

## Absaugung ELLI 3300 H

26106

Sie suchen eine kräftige Absaugung für Ihre Diamantschleifer, die dank großer Räder und kompakten Abmessungen angenehm zu transportieren ist, dann treffen Sie mit unserer ELLI 3300 H die richtige Entscheidung. Drei einzeln zuschaltbare Motoren mit insgesamt 3300 Watt sorgen für ein gutes Absaugergebnis. Die Behälterentleerung kann wahlweise mit oder ohne Abfallbeutel erfolgen.

Der Sauger ist mit einem teflonbeschichteten Kanalfilter mit einer Filterfläche ausgestattet, die man auch schon von den kleineren RONDA Staubsaugern kennt und sich in der Branche etabliert hat. Standardzubehör in Form von Rohr, Schlauch und Bodendüse ist im Lieferumfang enthalten.

- Großes Fassungsvermögen
- Teflonbeschichteter Kanalfilter
- Robustes Fahrgestell
- Leichtgängige Räder
- Äußere Filterreinigung mit Druckausgleichsventil
- HEPA-Filter (BIA Staubklasse H)
- Langes Kabel – großer Arbeitsradius



Motorleistung: 3300 W

Fassungsvermögen: 35 L

Schalldruckpegel: <70 dB(A)

Größe: 1120 x 670 x 770 mm

Saugvermögen: Max. 2550 mmVs

Gewicht: ca. 39 kg (ohne Zubehör)

### Lieferumfang

- 50 mm Handwerker-set (antistatisch)  
Saugschlauch, 5 m, antistatisch, ø 50 mm
- Komplettes Rohr mit Biegung
- Fugendüse, Runde Bürste
- Bürstendüse B-500 mm



### Renofix RG130 ECI Set Abrasiv

**20430**

Eine einwandfreie Untergrundvorbereitung ist die Voraussetzung für ein perfektes Ergebnis. Mit dem Sanierungsschleifer RENOFIX RG 130 ECI habt Ihr einen kraftvollen und absolut zuverlässigen Helfer für die Entfernung von Altbeschichtungen und Kleberesten an Eurer Seite. Dabei ermöglicht der bürstenlose EC-TEC Motor endlich unterbrechungsfreies Arbeiten bei maximaler Lebensdauer.

- **Kraftvoll:** Der bürstenlose EC-TEC Motor arbeitet hocheffizient und sorgt für hohen Abtrag sowie schnellen Arbeitsfortschritt
- **Zuverlässig:** Dank seiner hervorragenden Kraftenfaltung arbeitet der Sanierungsschleifer ohne Überhitzung und Unterbrechungen
- **Regulierbar:** Die Drehzahl ist zwischen 2.200 und 6.500 min<sup>-1</sup> flexibel einstellbar. Dabei hält der bürstenlose EC-TEC Motor die Drehzahl auch in den unteren Stufen konstant

- **Praktisch:** Dank der Bluetooth® Verbindung kann der Sauger auch dann automatisch gestartet werden, wenn der RG 130 ECI an einer anderen Stromquelle eingesteckt ist
- **Flexibel:** Boden schleifen bis direkt an die Wand dank abklappbarem Bürstensegment
- **Sicherer:** Der Führungstisch ermöglicht eine stabile Führung des Sanierungsschleifers. Obendrein lässt sich die Abtragshöhe variabel einstellen

#### Lieferumfang:

- 1 x Führungstisch
- 1 x Spannflanschgarnitur
- 1 x Stirnlochlüssel
- 5 x Klettverbinder
- 1 x Systainer
- 1 x Dia-Topf „Abrasiv“
- 1 x Sanierungsschleifer

Bürstenloser EC-TEC-Motor

Nennaufnahme 1600 W

Drehzahl (Leerlauf) 2.200 - 6.500 min<sup>-1</sup> - flexibel einstellbar

Werkzeughdurchmesser 130 mm

Anschluss Staubabsaugung Ø 36 mm

Gewicht 3,9 kg (nur Sanierungsschleifer)

Bluetooth Verbindung zum Sauger möglich

Klappbares Bürstensystem (Randbearbeitung)

# Rakeln, Spachteln und Kleben



## Höhenausgleichspachtel 560 mm

11736

Höhenausgleichspachtel „Rampensau“, rostfrei

Der einstellbare Höhenanschlag (von 2 - 15 mm) ermöglicht ein sauberes Anspachteln an Abschluss- und Trennprofile. Durch die Länge von 560 mm können die erforderlichen „Rampen“ weit ausgezogen werden und sind somit weniger steil.



## Handgriff zu iTools-Rakel

17601

Wenn Sie schon einen 56 cm Klingenhalter, einen iTools Zahnschachtel oder iTools Rakel besitzen, brauchen Sie nur diesen Handgriff für Klingenhalter, dann können Sie im Handumdrehen Griff und Klingenhalter zu einem wirksamen und ergonomisch gewinkelten Handspachtel zusammenfügen. Der Handgriff reduziert die Belastung des

Handgelenks und die Müdigkeit im Arm und lässt sich für rechts- und linkshändige Benutzer gleichermaßen aufsetzen.

Lieferung ohne Rakel



## Rührwerk FF75

23373

Diese sehr stabile Maschine überzeugt durch höchste Rühr-Qualität kombiniert mit robustem Design. Die Geräte wurden für den täglichen Einsatz im Profibereich entwickelt und bestechen durch hervorragende Mischergebnisse sowie mit komfortabler Bedienung. Sicheres Arbeiten wird durch die im Rundumhandgriff integrierten Bedienelemente ermöglicht. Diese Maschine ist auch optimal für den Einsatz mit der iTools Rührstation 23381 geeignet.

Leistung (Watt): 1850 W

Mischvolumen (Liter): 200 Liter

Gänge: 2

Umdrehungen (U/Min): 180-460/300-750

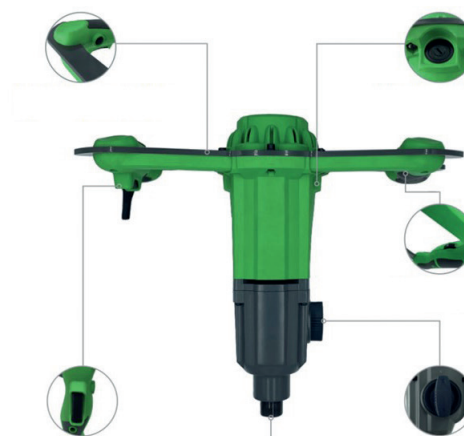



### Liquido Digitalwaage

**17606**

Das gesamte bodenlegende Handwerk hat täglich mit Flüssigkeiten zu tun. Spachtelmassen, Grundierungen, Lacke usw.

LIQUIDO ist unsere Alternative zum eher ungenauen Abmessen mit Messeimern.

- Hohe Mobilität dank Batteriebetrieb  
leichte, kompakte und besonders flache-Bauweise
- Sehr schnelle Anzeige: stabile Wägewerte innerhalb von ca. 2 sec
- Wägebereich 50 Kg
- Genauigkeit +/- 20g
- Ziffernhöhe 21 mm
- beleuchtetes Display
- Netzteil- oder Batteriebetrieb möglich  
(6x1.5 V AA=Betriebsdauer bis zu 100 h)
- Integrierte AUTO-OFF Funktion zur Batterieschonung

Zubehör

### Netzteil für Liquido

**17607**



### Zapfhahn für Bodenleger

**17605**

Zum Anrühren von Spachtelmassen benötigt man Wasser. Im Privatbereich ist leider nicht immer eine komfortable Möglichkeit zum Wasserholen gegeben.

Mit dem ZAPFHAHN FÜR BODENLEGER wird dies nun deutlich einfacher, da man hier kinderleicht einen Schlauch anschließen kann. Egal ob an handelsüblichen Einhandmischern oder Badewannenarmaturen.

- Anschluss 3/4 Zoll (z.B. Gardena)

# Schneiden



## MOZART Verlegemesser EVO

14015

Verlegemesser, neu gedacht. Über viele Jahre hat sich in diesem Bereich nichts getan. Nun hat sich MOZART, der Hersteller der Solinger Klingen in Top-Qualität, auf den Weg gemacht, dies zu ändern. Viele kleine technische Details sorgen für perfektes Handling und Transport an der Hose.



# Elastische Beläge verlegen



## EasyFloor Fahrgestell für Triac

21136

EASYFLOOR ist eine Halterung für alle Leister-HeiBlufthandgebläse der Produktlinie TRIAC. Das Handschweißen von Fugen in Kunststoffbelag aus PVC sowie Naturbelag aus Linoleum und Kautschuk wird mit Hilfe der EASYFLOOR-Halterung zum Kinderspiel.

Die HeiBluftgebläse-Halterung EASYFLOOR gewährleistet beim Fugenschließen das präzise und stabile Führen des HeiBluftgebläses. Das hilft sowohl Profis als auch Einsteiger:innen und allen, die beim Handschweißen eine sichere Schweißposition und höhere Schweißqualität erreichen wollen.





### Fugenhobel Linea

**10093**

Der „LINEA“ Fugenhobel ist ideal geeignet zum Herstellen einer U-Nut ohne Lineal, regelmäßig, gleichmäßig und schnell. Montiert auf 4 äußeren Laufrollen und 2 Führungsrollen (eine vorne und eine hinten). Taste zur Einstellung der Klingentiefe. Es sind Fugen bis zur Sockelleiste möglich.

#### Lieferumfang:

1 Stück montierte Klinge und zwei Ersatzklingen



## Parkett und Laminat verlegen

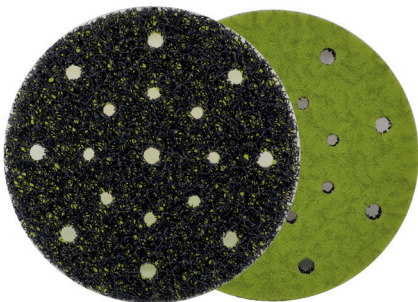

### Fiberpad 150mm Klett

**20218**

Mal eben etwas Struktur reinbringen. Mit dem Fiberpad ist dies möglich. Man erzeugt eine dezente Bürstung, beim Weichholz natürlich deutlicher als beim Hartholz. Dadurch wirkt der Boden viel lebendiger und edler. Unser Fiberpad kann auch für den Endschliff nach den üblichen Schleifvorgängen als auch für den Endschliff nach dem Bürsten mit Stahl- und Nylonbürsten eingesetzt werden, also als letzten Schliff vor dem Ölen oder Lackieren.

- Nicht geeignet für den Lackzwischen Schliff.
- Klettbelag auf Rückseite
- Durchmesser 150 mm



### Parkettring 150mm

18366

Mit dem Parkettring lassen sich Parkettstäbe ideal im Kleberbett bewegen. Wir haben mittlerweile auch einige Kunden, die dieses Werkzeug beim Verlegen von Click-LVT einsetzen. Die Schwungmasse des Eigengewichts in Kombination mit der weichen und besonders griffigen Oberfläche des Parkettrings schieben den Parkettstab schnell und schonend an die gewünschte Stelle. Und das deutlich schneller und effizienter als mit Hammer und Schlagklotz, da nur eine Hand gebraucht wird und der Schlagklotz nicht in Position gebracht werden muss. Ein sanfter Schlag mit dem Parkettring und die Fuge ist zu.

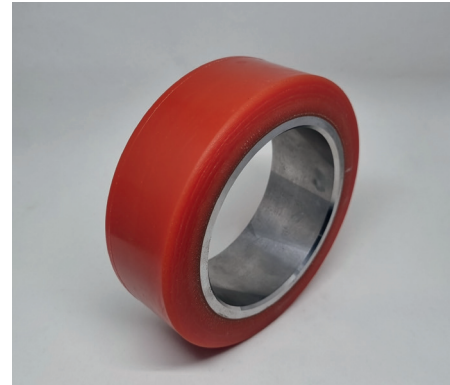

### Aktionssystemer Schleifmittel

18800

- Dauerhafte Ordnung für hochwertige Schleifmittel
- Hohe Einsparung an Zeit, Handgriffen, Wegen, Aufwand
- Einfacher, gebündelter Transport
- Professionelles Auftreten vor Kunden
- mit Einlage für Schleifmittel Ø 150 mm

### Aktion

1 x 18800 gratis

beim Kauf von Parkettschleifmitteln  
(Schleifhülsen- und -bänder,  
Schleifscheiben)  
im Wert von 500 Euro netto



### Exzentrerschleifer 150mm im Systainer

20195

- Hohe Abtragsleistung durch 5 mm Schleifhub
- Bürstenloser 350 W EC-Motor
- Geräusch-, wartungs- und verschleißarm
- Ermüdungsarmes Arbeiten durch ergonomische Kompaktbauweise
- Drehzahlkonstanthaltung
- Geringes Gewicht 1,2 kg
- Drehzahl: 4.000 - 10.000 min-1
- Lieferung im Systainer





### Sägeblatt Starlock WOOD mit Universalaufnahme für Multimaster, Bosch, AEG und andere

Speziell für extrem schnelle und präzise Schnitte in Holz, Hartholz und Kunststoff entwickelt. Die „Rapid Wood“-Verzahnung sorgt für eine bis zu zweimal schnellere Schnittgeschwindigkeit als bei herkömmlichen Klingen und ist damit ideal für schnelle, detaillierte Einstiche und Besäumungen. Kompatibel mit Starlock-Multitools.

- Geeignet für Holz, Hartholz, Kunststoff
- Doppelt gezahnt für extrem schnelles
- Schneiden in Holz
- Starlockaufnahme
- Enthält 10 Klingen

**20560** Breite 32 mm, Pack mit 10 St.

**20561** Breite 63 mm, Pack mit 10 St.



### Sägeblatt Starlock BIMETALL mit Universalaufnahme für Multimaster, Bosch, AEG und andere

Das Bi-Metall-Sägeblatt ist ideal für eine Vielzahl präziser Schnitte in Holz, Nägel, Nichteisenmetalle, Kunststoff und mehr. Ein äußerst vielseitiges und zuverlässiges Sägeblatt für viele Materialien und Anwendungen. Kompatibel mit Starlock-Multitools.

- Geeignet für Holz, Nägel, Nichteisenmetalle, Kunststoff und mehr
- Langlebige und vielseitige ‚SURECUT - PRÄZISION‘ Bi-Metall-Verzahnung
- Starlock

**20565** Breite 32 mm, Pack mit 10 St.

**20566** Breite 63 mm, Pack mit 10 St.



### Velours Walze 10cm

**53700**

Midi-Kleinflächenwalze Velours, Kern-Ø 30 mm Thermofusioniert auf dickem Kern. Für sehr gute Beschichtungen auf glatten Untergründen, wie Holz, Metall und Kunststoff.

- Verpackt zu 10 Stück in einem Blister
- Passende Bügelgriffe dazu unter Artikel-Nr.: 53820 oder 53830

**Microvil Walze 10cm, grau**

**53699**

Kleinflächenwalze Microvil

- Thermofusioniert, Sehr kurzer Floor.
- Geeignet für Holz- und Bodenbeschichtungen, insbesondere Lasuren und Holzdeckfarben, Parkettlacke, Öle sowie wasserbasierte Acryl-/PU-Lacke
- Verpackt zu 10 Stück in einem Blister
- Passende Bügelgriffe dazu unter Artikel-Nr.: 53820 oder 53830



## Bodenschutz

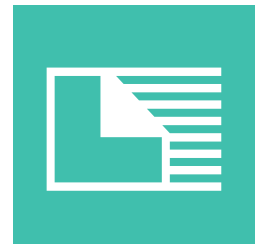

**Bodenschutzkarton HD, 50m<sup>2</sup>**

**43611**

- Noch stärker - für das Extra an Schutz!
- Hohe Nassbeständigkeit
- Reines, festes Papier. Entsorgung über Altpapier.
- Frei von Kunststoffen und Metallen
- Preiswert & Umweltfreundlich

Breite: 130cm, +/- 20cm  
 Fläche: ca. 50 m<sup>2</sup> /Rol.  
 Farbe: Oberseite weiß, Unterseite hellbraun  
 Gewicht: 225 - 275 g/m<sup>2</sup>; ca. 12 kg /Rolle  
 Palette: 35 Rollen



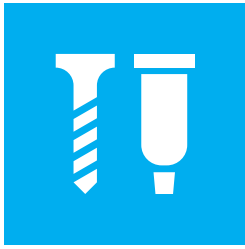

## Nägel, Schrauben, Kleber

### Schmelzklebepistole 600W 230V

25711

#### Neue Technik. Bewährte Klebesticks

DIE Schmelzklebepistole für Sockelleisten  
Ein Schmelzkleber ist immer die erste  
Wahl, wenn es um eine schnelle Anfangs-  
haftung geht. Mit unserer neuen Pistole  
kommt man noch schneller zum Ergebnis,  
da eine höhere Schmelzleistung durch die  
neue Technik gewährt ist.



25707 Schmelzkleber für Sockelleisten

#### Lieferumfang:

- 1 x Schmelzklebepistole
- 1 x Kunststoffkoffer
- (bietet zusätzlich Platz für 2,5 kg Schmelzkleber)

Leistungsaufnahme: 600 W

Schmelzleistung: ca. 3,5 kg/h

Verarbeitungstemperatur: 40-230 °C

Gewicht: 1200 g mit Kabel

Abmessungen: 300 x 240 x 90 mm

Klebstoffsticks / Länge: 18 mm / 300 mm



### Kartuschenpresse H50 24:1

19532

Schmerzen und hoher Krafteinsatz beim  
Auftragen von hochviskosen Klebstoffen?  
Das hat ein Ende. Durch das optimierte  
Übersetzungsverhältnis von 24:1 und die ro-  
buste Bauweise bereitet diese Presse jedem  
Anwender mehr Freude beim Arbeiten.

Ideal für z.B. Montagekleber TACK ST oder  
MS Polymer

# Kleidung, Arbeitsschutz, Transport und Werkzeug



## Cargomaster Treppensteiger

Die Lastentreppensteiger der CC-Serie sind die neueste Entwicklung aus dem Hause AAT. Durch die zahlreichen technischen Neuerungen wie ComfortStep oder der mehrstufigen Akku Anzeige, setzt die CC-Serie neue Maßstäbe in Bedienkomfort und Handhabung.

Durch den serienmäßigen und patentierten ComfortStep können selbst hochsensible Ladegüter transportiert werden. Der ComfortStep besteht durch sein ruhiges und sanftes Aufsetzen und wird somit zum unentbehrlichen Helfer wenn es um den Transport von empfindlichen Ladegütern geht.

**66381** Einhängeschaukel

**66382** Ersatzakku

## **66379** Cargomaster CC160

Hebeleistung 160 kg

Steiggeschwindigkeit (Stufen/Minute) 12-25

Kapazität einer Akkuladung (Stockwerke) 10-30

Eigengewicht mit Akkus 28,9 kg

Höhe in mm 1065 - 1490

Breite in mm 466

Tiefe in mm 290

## **66380** Cargomaster CC200

Hebeleistung 200 kg

Steiggeschwindigkeit (Stufen/Minute) 4-19

Kapazität einer Akkuladung (Stockwerke) 15-30

Eigengewicht mit Akkus 29,9 kg

Höhe in mm 1065-1490

Breite in mm 466

Tiefe in mm 290





### Werkbank TableDancer

**18760**

Die faltbare Werkbank „TableDancer“ wurde entwickelt, um einen stabilen, praktischen Arbeitsbereich überall in wenigen Sekunden zu schaffen. Ein Zug am Entriegelungsgriff für die Beine öffnet diese und arretiert sie an ihrem Platz. Die Oberfläche ist mit Mess- und Winkelmessangaben versehen, sodass Sie mühelos Fuß, Zoll und Winkel messen können. Mehrere Schlitz- und Löcher sind strategisch in der Oberfläche positioniert, um Klemmen einzusetzen. Der Arbeitstisch lässt sich mit einem Knopfdruck in eine kompakte Form zusammenklappen, um leicht transportiert und gelagert werden zu können.

Gefaltet: L85xB63xH12cm

Traglast: 454 kg

Arbeitshöhe: 80 cm

Gewicht: 16,2 kg



### Knierolster Ergopad

**12603**

Ergonomisch geformtes Knierolster für in die Arbeitshose. Dank der neuen Form passt es sich dem Knie optimal an. Dadurch bietet das Ergopad einen hohen Tragekomfort und hat ein extrem niedriges Gewicht. Anders als beim bekannten Multipad ist beim Ergopad die weiche Seite am Knie und die harte auf dem Boden.

- besteht aus speziellem Polyethylen-Schaum
- zertifiziert nach DIN EN 14404/Typ 2

## Knieschoner GelFit

18937

Innovative Knieschoner mit extra dickem Polster aus GelFit-Gel und -Schaum für maximalen Komfort. Die zusätzliche Fixierung am Oberschenkel verhindert ungewolltes Verrutschen und Ver-drehen der Knieschoner.

- Empfohlen für: Harte, raue, unebene oder empfindliche Oberflächen; Hartholz, Marmor und Fliesen.
- Für hohe Mobilität und langes Knien.
- Widerstandsfähigkeit gegen Eindringen von Nägeln, Schrauben
- Kein Abrieb auf empfindliche Oberflächen
- Höchste Stabilität in Kombination mit guter seitlicher Bewegungsfreiheit
- Oberschenkelstütze hält das Knie ergonomisch im Polster zentriert: Kniepolster rutscht nicht vom Knie
- Optimale Druckverteilung für ganztägigen Komfort
- Die untere Plattform hebt das Schienbein vom Boden ab, so dass sich der Druck auf die Knöchel verringert
- Griffige, rutschfeste und untergrundscho-nende Schale
- Die Kombination aus elastischen EVA-Schnallenriemen an Oberschenkeln und Waden sorgt für Halt, ohne die Durchblutung zu behindern
- Abriebfestes 1680D-Gewebe
- Zertifiziert nach DIN EN 14404





### Werkzeugtasche Großmaul

**18753**

Die Arbeitstasche „Großmaul“ verändert die Art und Weise, wie Profis Werkzeuge und Zubehör transportieren. Die zum Patent angemeldete Öffnung ist breiter als bei allen anderen Taschen auf dem Markt und sorgt für eine hervorragende Zugänglichkeit.

Die einzigartige achteckige Form mit festem HardBody™-Kunststofffutter schützt alles im Inneren und behält seine Form. Ein abschließbarer Reißverschluss sorgt für Sicherheit. Dank hochwertiger, robuster Materialien und strapazierfähiger Nietverstärkung hält diese strapazierfähige Tasche den harten Anforderungen des Profis stand.

- Starres HardBody™-Kunststofffutter schützt den gesamten Inhalt
- Notizblocktasche
- Abschließbarer Reißverschluss
- Gummifüße
- 51 Taschen und Schlaufen

Leergewicht: 4,90 kg

Maße: 59,1x23,5x28,6 cm

Tragfähigkeit: 29-34 kg



### Bauschlüssel mit Messskala

**18250**

- 4-kant-Dornschlüssel für 6,7,8 mm
- Mess-Skala (5 mm Abstufung) zum Messen der Zylinderlänge von 25 bis 70 mm
- Mitnehmer für Schlösser mit Profilzylinder-Ausschnitt
- Abgestufter Mess- und Funktionsdornschlüssel für 4-kant-Schlossnuss 7, 8, 9, 10 mm
- 6-kant-Stiftschlüssel 3 mm

Dieser Schlüssel sollte keinem Handwerker fehlen.



### LED-Strahler Glühwurm 360°

**18761**

Mit unserem Glühwurm sieht man sein Werk. Er sorgt für Rundumbeleuchtung auf der Baustelle und das bei kompaktem Packmaß im Fahrzeug.

- 70 Watt LED
- 7000 Lumen, 6400 Kelvin
- 3 m H07 RN-F Kabel
- inkl. Steckdose IP 54 (max. 1.800 W)
- Schlag- und bruchfestes Gehäuse

Maße:

offen : 650 x 850 x 1340 mm

geschlossen: 200 x 170 x 900 mm





## Übergangs-, Abschluss- und Treppenprofile

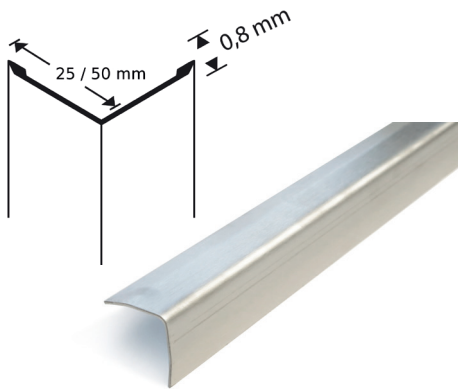

### Eckschutzwinkel aus Edelstahl

**30990** 25 x 25 mm, 3 m Längen

**30991** 50 x 50 mm, 3 m Längen

Eckschutzwinkel aus rostfreiem Edelstahl sind überall universell einsetzbar. Damit lassen sich saubere Übergänge und Abschlüsse schaffen und Höhenunterschiede ausgleichen.

- Sie schaffen zudem einen effektiven Schutz an Kanten oder hervorstehenden Raumecken und veredeln diese zudem optisch.
- Schnelle und einfache Anbringung auf nahezu jedem Untergrund mittels Montagekleber.

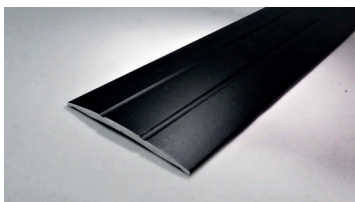

### Übergangprofil 38mm schwarz, 2 Riefen, 3m, selbstklebend

**29197**

Flache Übergangsschiene, matt-schwarz eloxiert, 38 mm, mit 2 Rillen. Schwere Ausführung aus eloxiertem Aluminium. Ohne Bohrlöcher. Selbstklebend.

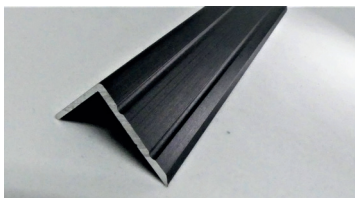

### Winkel 25x15mm, schwarz, 3m, selbstklebend

**28994**

Abschluss bei Podesten, matt-schwarz eloxiert. Einfach nach der Verlegung aufkleben.

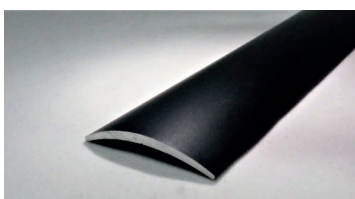

### Übergangprofil 30mm, schwarz, 3m, selbstklebend

**30332**

Gewölbte Übergangsschienen, matt-schwarz, 30 mm, breit, selbstklebend, Aluminium eloxiert, schwere Ausführung mit Verstärkung in der Mitte.

### Anpassungsprofile glatt

**29246** Silber eloxiert,  
selbstklebend, 270 cm

**29247** Niro-Optik eloxiert,  
selbstklebend, 270 cm

Rampenprofil für Laminat und Parkett bis 12 mm. Das sehr stabile Profil gleicht durch seine spezielle Form Höhenunterschiede von 6 - 12 mm beim Übergang von unterschiedlich hohen Belägen aus, um eine Stolperkante zu verhindern. Einfach nach Verlegung beider Beläge aufkleben. Breite 40 mm.

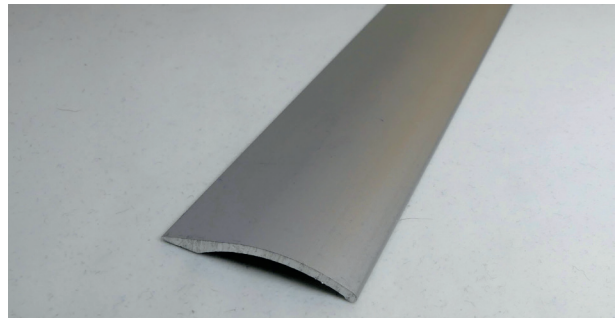

### Witte T-Shirt mit Aufdruck

- Logodruck vorne: Witte - Technik für Bodenleger
- Logodruck hinten: Witte - Retrologo
- Logodruck Arm rechts: #Gerne am Boden

- Hergestellt aus 100% BIO Baumwolle
- Farbe: Dark-Royal Blue
- Waschbar bei 40°

**12400** M  
**12401** L  
**12402** XL



# witte

Technik für Bodenleger

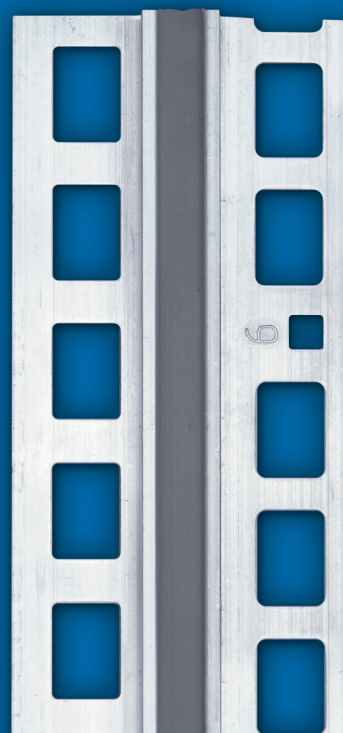
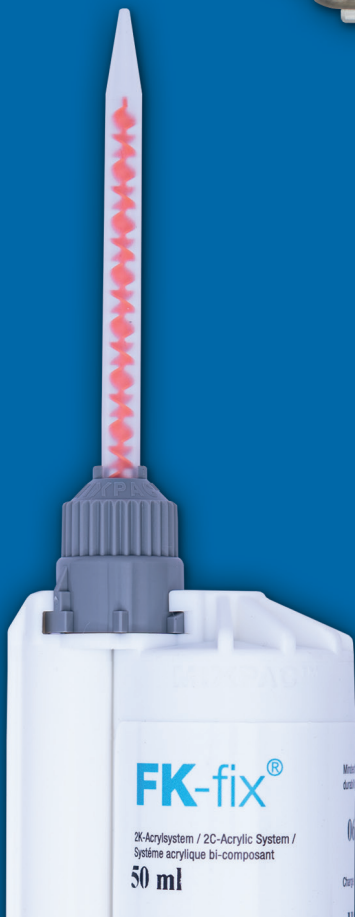
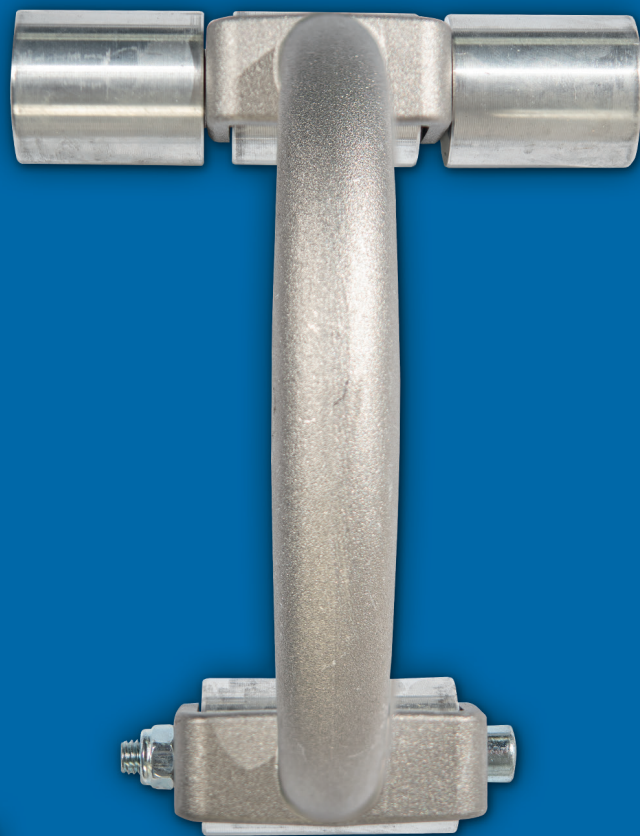

Witte Metallwaren GmbH+Co. KG  
Auf dem Tigge 15  
59269 Beckum

Telefon 0 25 21- 93 020  
Telefax 0 25 21- 50 34  
office@witte-beckum.de

freecall  
0-8-0-0 - W-i-t-t-e-T-E-C  
0-8-0-0 - 9-4-8-8-3-8-3-2

Besuchen Sie uns im Internet  
[www.witte-beckum.de](http://www.witte-beckum.de)